

iVideokê EZ-850

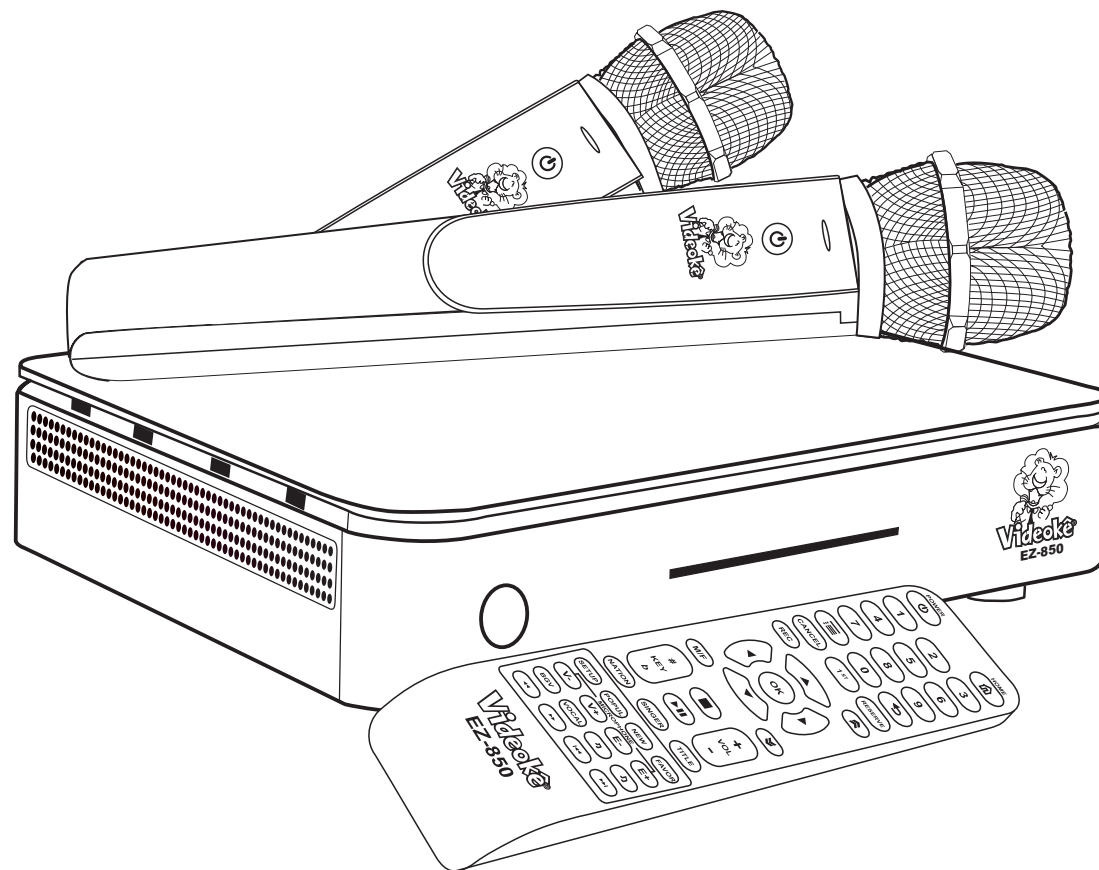

MANUAL DO USUÁRIO

APARELHO AUDIOVISUAL DE KARAOKÊ



COMBINA MÚSICA , IMAGEM, TECNOLOGIA & DIVERSÃO!



A.H. Comércio de Aparelhos Eletrônicos Eirelli
CNPJ: 13.077.696/0001-04

www.ivideoke.com.br
suporte@ivideoke.com.br

USO CORRETO	01	MICROFONE SEM FIO	
INSTALAÇÃO DO APARELHO EZ-850	02	Pareamento	12
DESCRIÇÃO DAS FUNÇÕES		ESPECIFICAÇÕES TÉCNICAS	13
Painel Posterior	03	ITENS INCLUSOS	14
LISTA DE CANÇÕES	04/05	GRÁFICO DE TOM E TEMPO	15
AJUSTES INICIAIS	06/07	COMO DIAGNOSTICAR FALHA OPERACIONAL	16
CONTROLE REMOTO			
Funções	08/09/10		
Como manusear o controle remoto	11		

USO CORRETO

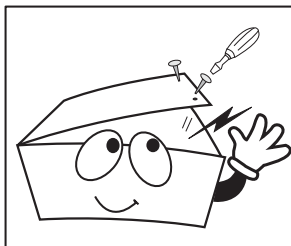

Não desmonte e não mexa no interior do aparelho. Somente um Técnico Autorizado pode abri-loa.

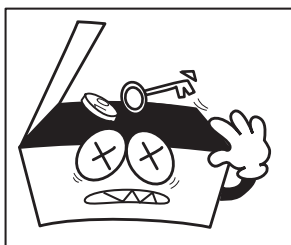

Não coloque objetos de qualquer espécie no interior do aparelho.

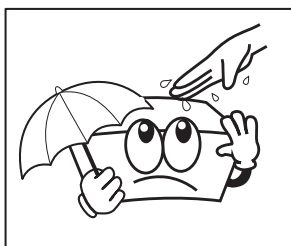

Não toque no aparelho ou em seus componentes com as mãos molhadas.

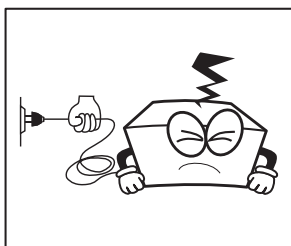

Para desligá-lo da tomada puxe pelo conector, nunca puxe pelo fio.

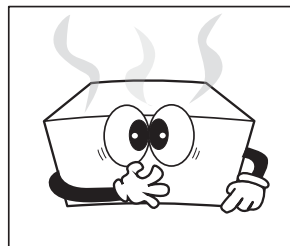

Ao sentir cheiro de queimado vindo do aparelho, desligue imediatamente e procure uma assistência técnica mais próxima para verificar o problema.

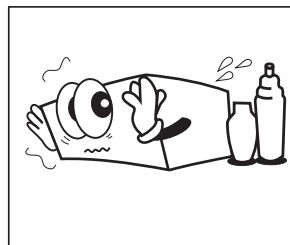

Use somente pano seco para limpar seu aparelho. Nunca use nenhum produto químico.

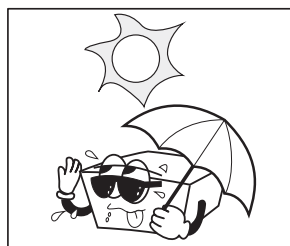

Não exponha o aparelho diretamente a luz solar, nem deixe próximo a aquecedores.

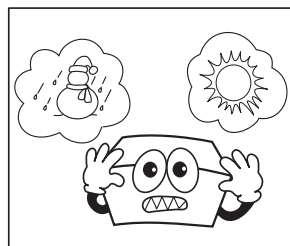

Não exponha o aparelho a mudanças bruscas de temperatura.

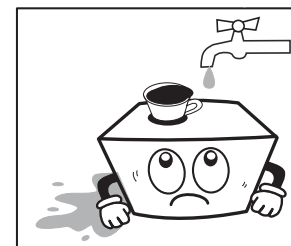

Não use o aparelho como apoio de bebidas ou qualquer líquido e nem coloque em locais úmidos.

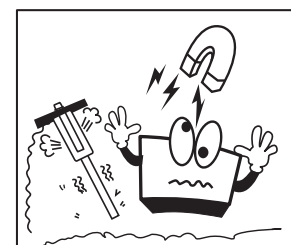

Não deixe o aparelho em locais sujeitos a trepidação ou campo magnético.

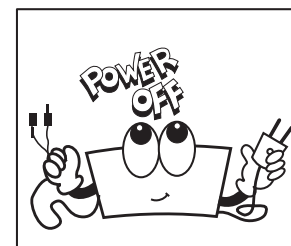

Verifique se todas as conexões foram feitas corretamente conforme este manual antes de ligá-lo e tenha um ótimo divertimento.

Seguindo esses cuidados simples, você poderá prolongar a vida útil do seu aparelho e evitar choques elétricos.

INSTALAÇÃO DO APARELHO EZ-850



1- INSTALAÇÃO DO APARELHO

Conecte a fonte (Bivolt 100~240V / 50~60Hz - 2A) na tomada e ao seu aparelho EZ-850.

2- CONEXÃO HDMI

Conecte o cabo na saída HDMI do aparelho EZ-850 e ao seu aparelho televisão.

3- LIGAR/DESLIGAR

Pressione o botão **ON/OFF** na parte traseira do aparelho e segure por **3 segundos**. Aguarde até aparecer a tela de apresentação e pressione o botão **OK** do controle remoto.

ATENÇÃO!

Não interrompa o processo de inicialização do aparelho pois, poderá gerar problemas ou danificar o sistema. Antes de conectar o seu aparelho Videokê, leia atentamente o manual de seus equipamentos (TV, amplificador, home theater, etc) para que as conexões sejam realizadas corretamente.

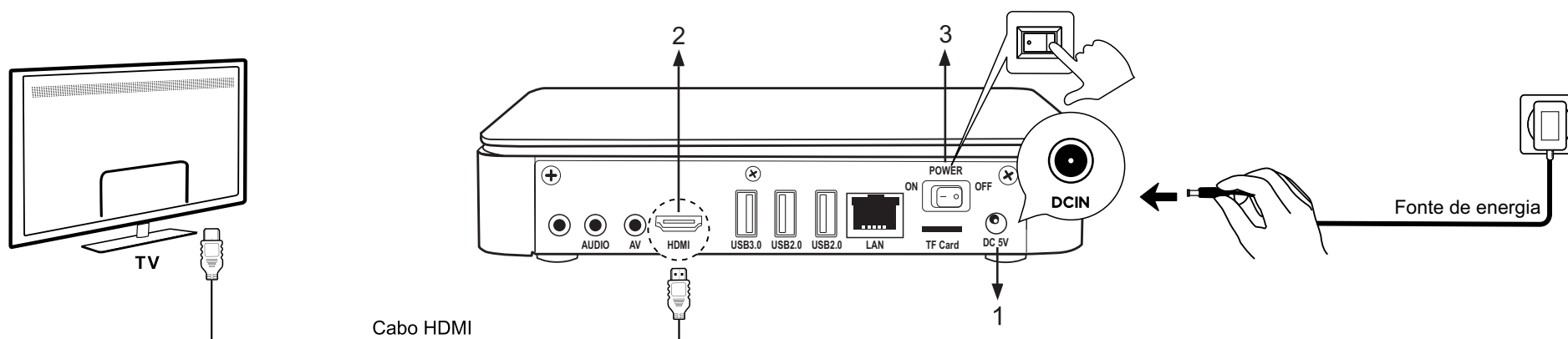

DESCRIÇÃO DAS FUNÇÕES



PAINEL POSTERIOR

1- DC INPUT

Entrada para a fonte (Bivolt 100 / 240V - 50~60Hz - 2.0A) que acompanha o aparelho.

2- POWER

Liga, desliga o aparelho.

3- TF CARD

Entrada para cartão Micro SD.

4- LAN

Porta de entrada para cabo de rede (internet).

5- USB

Portas de entradas para Pen Drive.

6- SAÍDA HDMI

Saída digital HDMI.

7- SAÍDA A/V

Saída analógica de áudio e vídeo.

8- AUDIO

Saída auxiliar P2 para som estéreo.

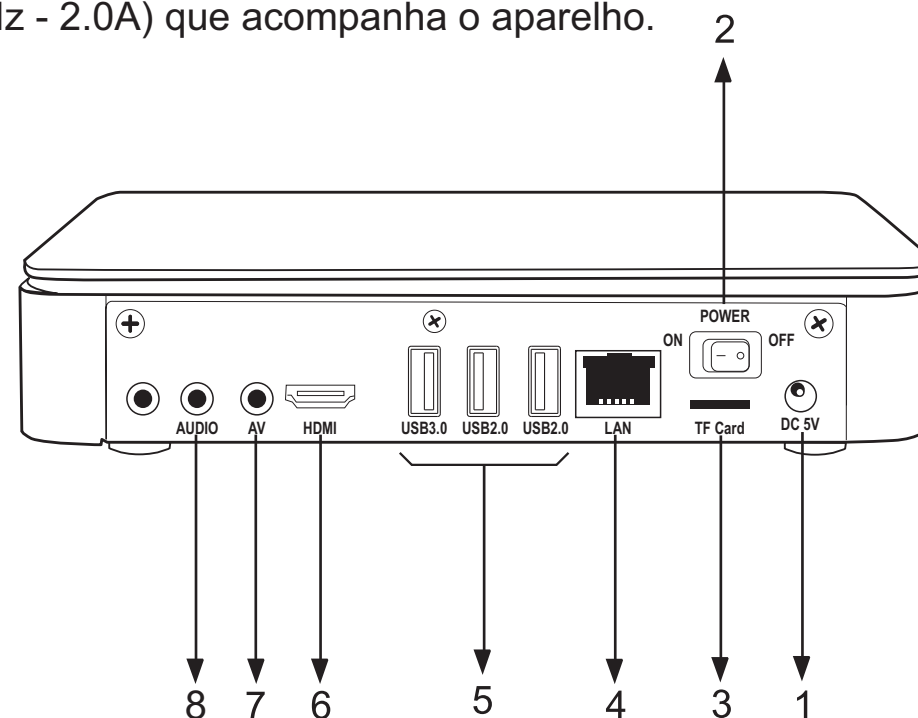

ATENÇÃO: Não utilize outras fontes pois poderá provocar a queima de componentes.

LISTA DE CANÇÕES



Através do controle remoto, faça a busca de canções nas listas do aparelho **EZ-850**. Ao escolher a canção desejada, aperte o botão **OK** em seu controle remoto.

TÍTULO

Tecla **TITLE** no controle remoto para a busca de repertório por ordem de título.

INTÉRPRETE

Tecla **SINGER** no controle remoto para a busca de repertório por ordem de cantor em ordem alfabética.

IDIOMA

Tecla **NATION** no controle remoto para selecionar o repertório do idioma desejado. Neste modo, os nomes estarão por ordem alfabética.

CÓDIGOS

Tecla o botão **OK** no controle remoto para acessar a tela de busca e digite o código da canção desejada.

LISTA DE CANÇÕES



RESERVADAS

Utilize entre **TÍTULO** ou **CÓDIGOS** da canção e tecla **RESERVE** no controle remoto para adicionar a canção desejada que passará a fazer parte da lista de **RESERVADAS** (☰).

FAVORITAS

Utilize entre **TÍTULO** ou **CÓDIGOS** da canção e tecla **FAVOR** no controle remoto para adicionar a canção desejada na lista de **FAVORITAS**.

GRAVADAS

Através da lista desejada escolha uma canção e tecla **PLAY/PAUSE** (▶) para começar a executar a música e em seguida, tecla o botão **REC** no controle remoto para iniciar a gravação. Na tela haverá uma indicação de que a canção está sendo gravada.

Para acessar a lista de canções gravadas, tecla **SETUP** no controle remoto selecione a função **GRAVANDO** para: tocar a música, copiar para um pen drive ou excluir.

AJUSTES INICIAIS



Após iniciar a canção escolhida, utilize as teclas de atalho para ajustar as opções abaixo:

KEY: Ajusta o tom da canção, (+) para mais agudo e (-) para mais grave, durante a execução da canção.

M/F: Altera o tom da música para masculino ou feminino.

TEMPO: Ajusta a velocidade da canção (◀ -1 a -6 para mais lento ou ▶ 0 a 6 para mais rápido), durante a execução da canção.

ECO: Ajusta o nível de eco dos microfones durante a execução da canção. (E- para menos eco ou E+ para mais eco).

VOL.VOZ: Ajusta o volume do microfone (V- para diminuir ou V+ para aumentar).

VOL.MELODIA (guia vocal): Ajusta o volume da melodia (🎵 para mais baixo e 🎵 para mais alto).

VOL.MÚSICA: Ajusta o volume da canção (VOL+ para aumentar ou VOL- para diminuir).

REC: Inicia a gravação da música em execução.

AJUSTES INICIAIS



RES.CANCEL: Para excluir canção da lista de reservadas.

PONTUAÇÃO: Para habilitar a função de pontuação, pressione a tecla **SETUP** do controle remoto e selecione EXIBIÇÃO DE PONTUAÇÃO > LIGAR e escolha o nível de dificuldade (Fácil, Médio ou Difícil).

TELA DE FUNDO: Através da tecla **BGV**, altere a imagem de fundo entre: Tudo, Abstrato, Evento, Esporte ou Cenário.

PLAY/PAUSE: Executa ou pausa uma canção.

INSTRUMENTO: Através da tecla **SETUP** do controle remoto, escolha o instrumento desejado para acompanhamento da melodia de voz.

CONTROLE REMOTO (Funções)

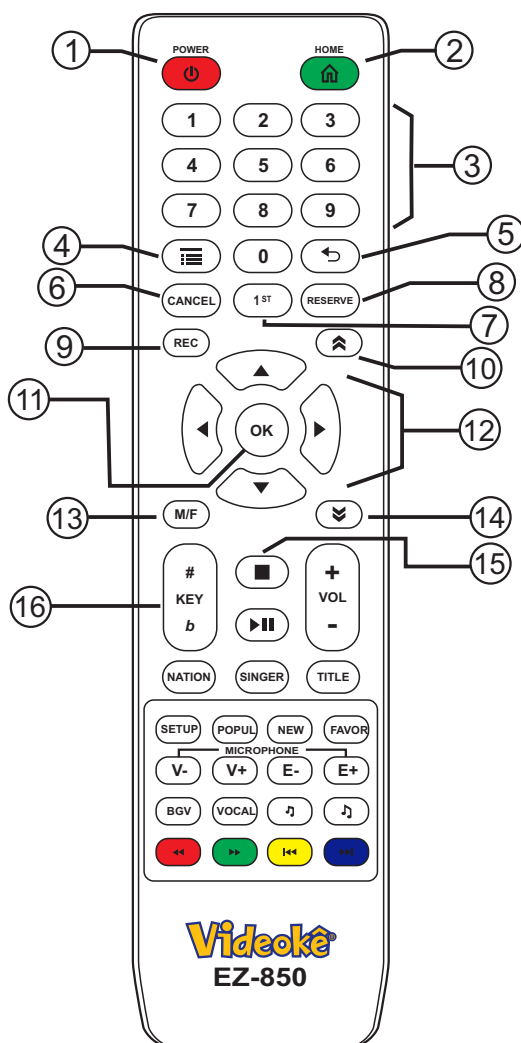

1- POWER

Liga e desliga o aparelho.

2- HOME

Acessa a tela inicial do aplicativo

3- TECLADO ALFANUMÉRICO

Para digitar título ou código da canção.

4- LISTA RESERVADAS

Acessa a lista de canções reservadas.

5- BACK

Retorna para a página anterior.

6- CANCEL

Cancela música reservada.

7- 1st

Duplica uma canção já reservada.

8- RESERVE

Insere canções na lista reservadas.

9- REC

Aciona a função para gravar música.

10- CURSOR ACIMA

Cursor direcional para cima.

11- OK

Confirma seleção, inicia ou para a execução da canção.

12- CURSOR PRINCIPAL

Cursor direcional para a direita, para a esquerda, para cima e para baixo.

13- M/F

Altera o tom da música para masculino ou feminino.

14- CURSOR ABAIXO

Cursor direcional para baixo.

15- STOP

Para a música em execução.

16- TOM

Ajusta o TOM da música para mais grave (#) ou mais agudo (b), durante a canção.

CONTROLE REMOTO (Funções)

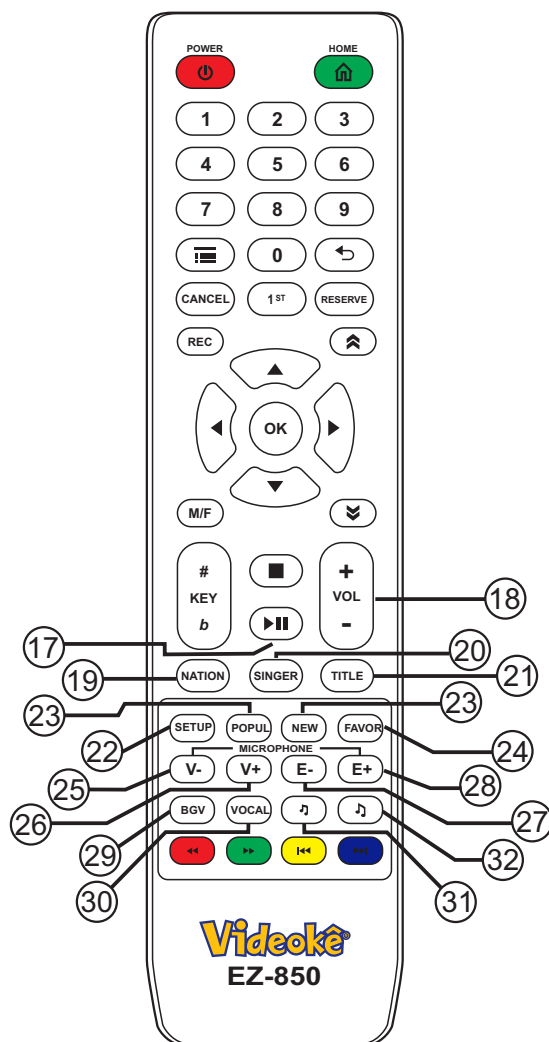

17- PLAY/PAUSE

Pausa ou executa uma canção.

18- VOLUME

Ajusta o volume da canção.

19- NATION

Seleciona a lista do idioma desejado.

20- SINGER

Lista de repertório por ordem de cantor.

21- TITLE

Lista de repertório por ordem de título.

22- SETUP

Ajustes de configuração do aparelho.

23- POPUL

Lista de canções mais executadas no aparelho.

24- FAVOR

Favorita canções e acessa a lista de FAVORITAS.

25- VOL-

Diminui o volume do microfone.

26- VOL+

Aumenta o volume do microfone.

27- E-

Ajuste de nível de Eco (para menos)

28- E+

Ajuste de nível de Eco (para mais)

29- BGV

Altera a imagem de fundo entre: Tudo, Abstrato, Evento, Esporte ou Cenário.

30- VOCAL

(Sem função)

31- MELODIA MENOS

Diminui a melodia da música.

32- MELODIA MAIS

Aumenta a melodia da música.

CONTROLE REMOTO (Funções)

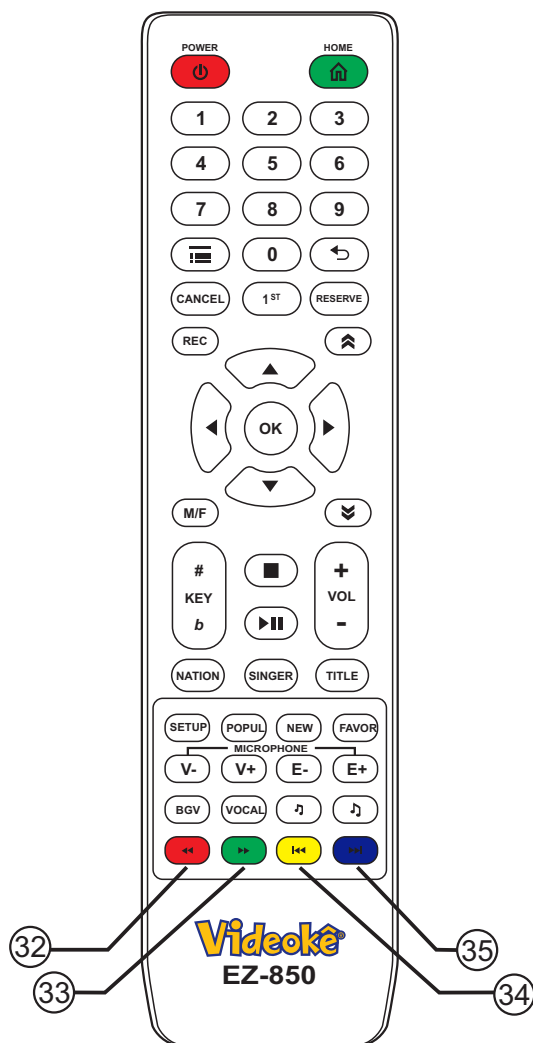

32- VELOCIDADE MENOS

Diminui a velocidade da música.

33- VELOCIDADE MAIS

Acelera a velocidade da música.

34-

(Sem função)

35-

(Sem função)

CONTROLE REMOTO (Como manusear)

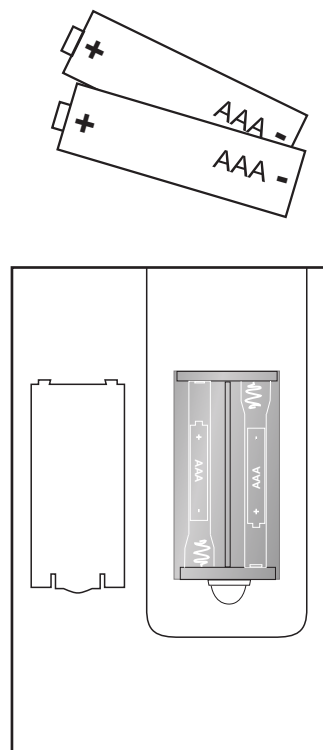
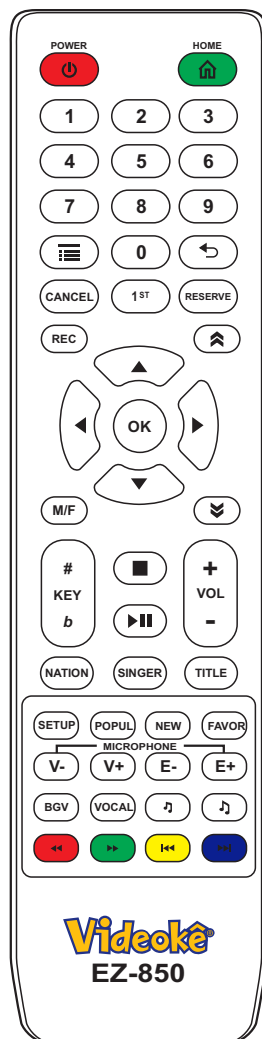

COMO MANUSEAR O CONTROLE REMOTO

Mantenha o controle remoto direcionado para o aparelho, dentro de um ângulo de 30° para o lado direito ou esquerdo. Alcance médio de 2 metros livres (sem obstáculos).

COMO SUBSTITUIR PILHAS USADAS

- 1) Retire completamente a tampa.
- 2) Seja cauteloso com as polaridades positivo (+) e negativo (-) quando colocar as pilhas no controle remoto.
- 3) Retire as pilhas quando não for utilizar o controle remoto por um longo período de tempo.
- 4) Troque as pilhas se o controle remoto só funcionar em curtas distâncias ou não funcionar.
- 5) Nunca troque apenas uma pilha. Quando apresentar a necessidade de troca das pilhas, deve-se trocar as duas no mesmo período.
- 6) Utilize duas pilhas do tipo AAA 1.5V (palito)

MICROFONE SEM FIO



Este microfone sem fio utiliza tecnologia de transmissão digital.

O alcance de sinal entre o microfone e o aparelho é de aproximadamente 15 metros livres (sem obstáculos).

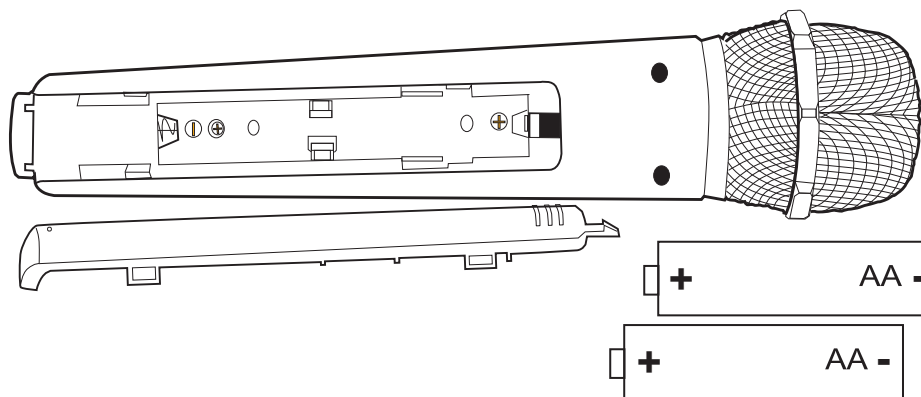
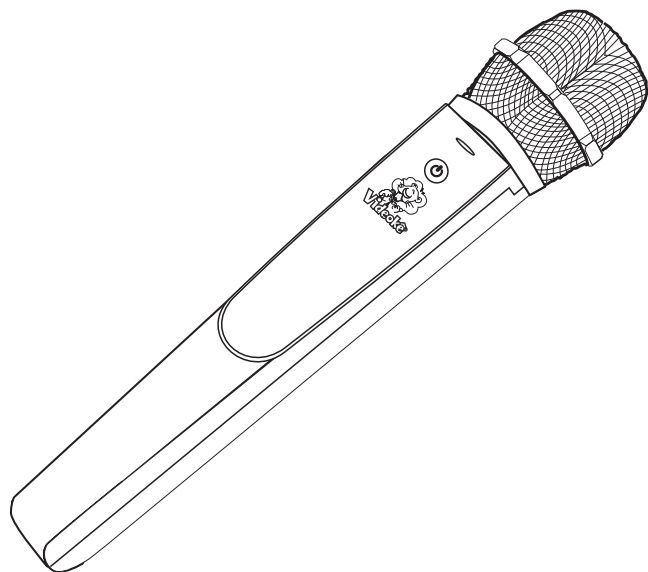

Inicialmente, coloque 2 pilhas AA 1.5V (pequena) conforme a ilustração tendo o cuidado de verificar a polaridade. Quando apresentar a necessidade de trocar as pilhas, deve-se trocar as 2 no mesmo período.

PAREAMENTO (Sincronização)

Com o aparelho Videokê desligado, pressione o botão **LIGAR** do microfone e espere a luz vermelha e azul estabilizar. Após a luz estabilizar na cor azul, ligue o aparelho Videokê e o seu microfone sem fio estará pronto para o uso.

ESPECIFICAÇÕES TÉCNICAS



POWER	ALIMENTAÇÃO DE ENERGIA	DC 9V / 1.5A
ENTRADAS	Porta USB 2.0	2 ENTRADAS
	Porta USB 3.0	1 ENTRADA
	Porta LAN (<i>Local Area Network</i>)	1 ENTRADA
	MEMORY CARD (Mini SD)	1 ENTRADA
SAÍDAS	HDMI	1 ENTRADA (Suporta 1.080p full HD)
	AV (Áudio e Vídeo P3 para RCA: Amarelo, Branco 'L' e Vermelho 'R')	1 ENTRADA
	ÁUDIO (Estéreo P2 para estéreo P2 ou estéreo P10)	1 ENTRADA
PESO	SÓ APARELHO	450g
	APARELHO COM MICROFONES	780g
	EMBALAGEM COMPLETA	1,700g
TAMANHO	APARELHO	190(L) x 195(C) x 42(A) mm
	EMBALAGEM COMPLETA	272(L) x 258(C) x 95(A) mm

GRÁFICO DE TOM E TEMPO



TOM														
	F#	G	Ab	A	Bb	B	C	Db	D	Eb	E	F	F#	
	F#m	Gm	Abm	Am	Bbm	Bm	Cm	Dbm	Dm	Ebm	Em	Fm	F#m	
BAIXO (GRAVE) ←								→ ALTO (AGUDO)						

No exemplo acima, o TOM da canção seria o C(dó), a partir desse TOM, existe uma variação de 6 semitons que diminui ou aumenta a tonalidade da canção.

TEMPO								
-24%	-18%	-12%	-6%	0%	+6%	+12%	+18%	+24%
LENTO ←					→ RÁPIDO			

No exemplo do TEMPO, pode-se aumentar ou diminuir a velocidade da canção.

ITENS INCLUSOS

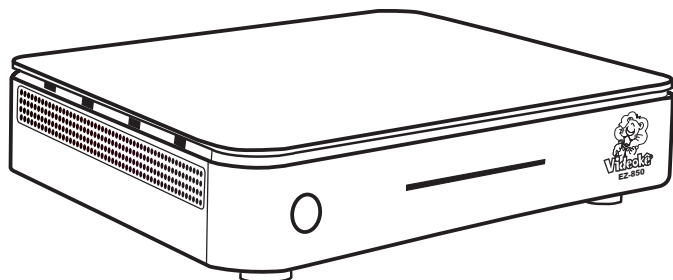

Aparelho EZ-850

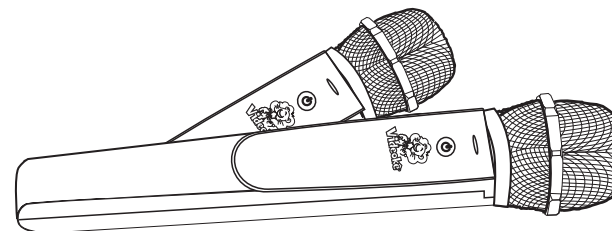

2 Microfones sem fio

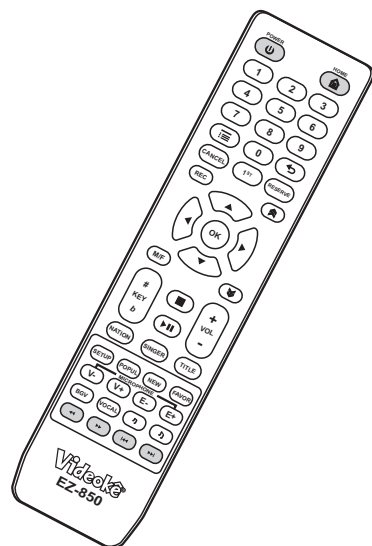

Controle Remoto

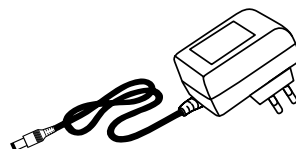

Fonte AC

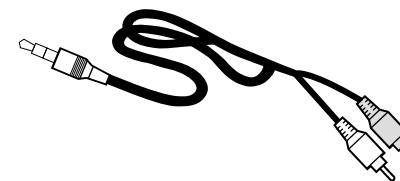

Cabo RCA Áudio

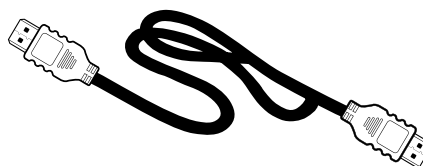

Cabo HDMI

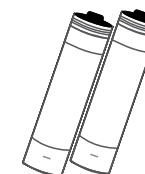

Pilhas

COMO DIAGNOSTICAR FALHA OPERACIONAL



PROBLEMAS	DIAGNÓSTICO
A tecla OK não funciona	<ul style="list-style-type: none">• Se apertar a tecla OK várias vezes, o sistema travará para proteger o mecanismo.• Checar se as pilhas do controle remoto estão com carga suficiente.
Sem força elétrica	<ul style="list-style-type: none">• Checar se o cabo de força está conectado na tomada.• Apertar o botão POWER (🔌) do controle remoto ou do painel traseiro do aparelho.
Sem imagem	<ul style="list-style-type: none">• Checar se o cabo de vídeo está conectado corretamente.• Verifique se a TV está ligada.
Mudo ou som distorcido	<ul style="list-style-type: none">• Ajustar o volume.• Checar se o cabo de áudio está conectado corretamente nos equipamentos (amplificador, TV, caixas acústicas, home theater...)• Verificar se a tecla MUTE do televisor não está acionada.• Em caso de Home Theater, desabilitar a função Surround.
Microfone mudo	<ul style="list-style-type: none">• Checar se o microfone está ligado.• Checar o volume do microfone no aparelho.• Trocar as pilhas do microfone sem fio e verificar a posição das polaridades (+ e -).
Controle remoto não funciona	<ul style="list-style-type: none">• Direcionar o controle remoto em direção ao aparelho em uma curta distância.• Trocar as pilhas do controle remoto e verificar a posição das polaridades (+ e -)• Desligar e desconectar o aparelho da tomada por 10 segundo e ligar novamente.
O número de canções não aumentou após a atualização do repertório	<ul style="list-style-type: none">• Digitar o código de uma das canções do repertório novo atualizado para verificar se já consta em seu aparelho.• Verificar se as canções baixadas já faziam parte do repertório anteriormente.